

# SCHEDA TECNICA

## IL SEGRETO DI BARBABLU'

DURATA SPETTACOLO: 45 MINUTI

REFERENTI TECNICI: ERIO LUGLI  
Cell.: +39 3355395891  
e-mail: e.lugli@tempitecnici.it

ENRICO BARBIERI  
Cell.: +39 3289031975  
e-mail: enricobarbieri75@gmail.com

DURATA MONTAGGIO: 4/5 ORE A SECONDA DELLE CONDIZIONI DELLO SPAZIO

DURATA SMONTAGGIO: 1/2 ORE A SECONDA DELLE CONDIZIONI DELLO SPAZIO

ESIGENZE PARTICOLARI: POSSIBILITA' DI FISSAGGIO DELLE SCENOGRAFIE CON VITI SU PAVIMENTO.  
OSCURABILITA' DELLO SPAZIO





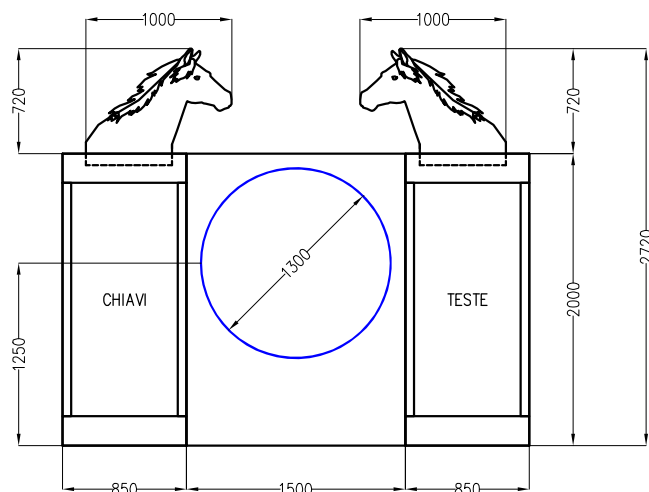



NOTE: LO SPETTACOLO E' ADATTABILE A SPAZI NON TEATRALI E ALL'APERTO  
DA CONCORDARE CON LA COMPAGNIA PER EVENTUALI SCELTE TECNICHE  
ED ARTISTICHE.

### PROSPETTO SCENOGRAFIE PRINCIPALI FISSATE CON VITI SU PAVIMENTO



# DISPOSIZIONE IAPPARECCHIATURE MPIANTI LUCI E AUDIO

## LEGENDA SIMBOLI

-  PIANTANA CON SUPPORTO PORTAFARI  
PER n.1 PROIETTORI h=1mt.
-  PIANTANA CON SUPPORTO PORTAFARI  
PER n.3 PROIETTORI h=1mt.
-  TRALICCIO AMERICANA h=5mt.
-  PC  
PROIETTORE  
TIPO SPOT 1000W PC
-  P1  
PROIETTORE  
TIPO RGBA COB LED SPOTLIGHT 150W
-  P2  
PROIETTORE  
TIPO LED PAR 64 COB RGBW 120W ZOOM
-  L1  
LINE 1  
MICROFONO SHURE SM57  
PER AMPLIFICAZIONE CHITARRA
-  L2  
LINE 2  
RADIO-MICROFONO MUSICISTA
-  L3  
LINE 3  
RADIO-MICROFONO ATTORE

## LISTA CANALI LUCI

- CH.01 PIAZZATO GENERALE DX+SX
- CH.02 PIAZZATO GENERALE FRONTALE
- CH.03 PIAZZATO GRATTA
- CH.04 PIAZZATO SMACCHIA
- CH.05 PIAZZATO GENERALE CON GELATINA LEE 120
- CH.06-07-08-09 PIAZZATO RGBA (DMX)
- CH.10 PIAZZATO PROSCENIO
- CH.11 PIAZZATO MANO SX
- CH.12 PIAZZATO MANO DX
- CH.13 CONTROLUCE CHIAVI
- CH.14 CONTROLUCE TESTE
- CH. 15-16-17-18 CONTROLUCE RGBW (DMX)

